

Hydrotherapie- & Wellnessanlagen.

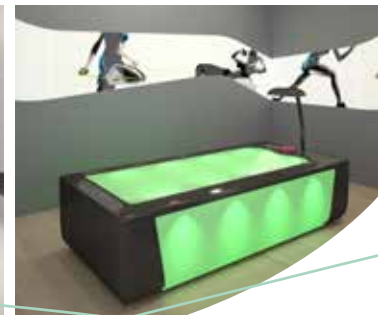

Technik für die Sinne.

Entdecken Sie die Wirkung unserer Philosophie. Erleben Sie Perfektion und Zuverlässigkeit. Mit Liebe zum Detail entwickeln wir außergewöhnliche Lösungen zum Wohlfühlen für Menschen, Technik für die Sinne.

Seit 1928 perfektionieren wir unsere Produkte. Pure Entspannung und einzigartige Funktionalität sind bei unseren Wellnessanlagen Tradition. Die enge Zusammenarbeit mit Therapeuten und Medizinern, sowie unsere eigene Erfahrung und Kompetenz sind die Grundlage für unseren weltweiten Erfolg. Viele Patente und eine Fülle durchdachter Details machen deutlich: Wannen und Liegen von Trautwein sind etwas Besonderes.

Produkte von Trautwein finden Sie in über 80 Ländern dieser Erde und überall dort, wo höchste Qualität entscheidend ist. Zu unseren langjährigen Kunden zählen bekannte Hotels, wie z. B. das Kulm-Hotel in St. Moritz oder die AIDA-Clubschiffe. Weitere anspruchsvolle Referenzen finden Sie unter www.trautwein-gmbh.com oder am Ende dieser Broschüre.





Wenn alles perfekt ist.

Wenn alles perfekt ist, dann nutzen Sie mit großer Wahrscheinlichkeit Produkte von Trautwein. Der Anspruch an uns selbst ist Ihr Garant für Zuverlässigkeit und Wirksamkeit. Immer wieder überraschen wir unsere Kunden durch innovative Lösungen. Entspannen Sie einfach und vergessen Sie Probleme.

Wir kümmern uns umfassend um Ihr Wohl: Erleben Sie einzigartiges Wohlbefinden – z. B. in einer unserer Hydroxeur®-Wannen. Höchste Funktionalität und einfachste Bedienbarkeit erzeugen eine paradiesische Atmosphäre.

In jedem unserer Produkte stecken viele kluge Ideen und ausgereifte Technik. Doch unsere Wellnessanlagen bieten noch mehr: wunderschöne Raumgestaltung. Wir liefern Ihnen unsere Produkte in verschiedensten Design- und Materialvarianten sowie in modernen Farben. Wählen Sie selbst. Profitieren Sie zusätzlich von Produkten, deren Langlebigkeit ihresgleichen sucht.

Ein weiterer unschätzbare Vorteil ist die Parallelfähigkeit unserer Wellnessanlagen: Während ein Gast in einer unserer Wellnessanlagen behandelt wird, kann sich das Personal einem weiteren Gast zuwenden.



HÖCHSTE QUALITÄT.

Entscheidend für die Langlebigkeit eines Produktes sind hochwertige Materialien. Daher setzt Trautwein Qualitätsarmaturen ein und fertigt die Wannenkörper aus vielfach bewährtem **Sanitär-Acryl**. Das Material ist durchgefärbt, pflegeleicht und behält selbst nach Jahrzehnten den brillanten Glanz und die hygienisch glatte Oberfläche.

WELLNESS MIT MEHR-WERT.

Ein Kerzchen am Wannenrand und ein schöner Badezusatz reichen heute nicht mehr aus, um einen Wellnessgast zu beeindrucken – das ist zu Hause viel günstiger. Mit Trautwein-Wannen bieten Sie mehr: prickelnde Unterwassermassagen, Klangwellen, Farblicht - und der Gast kommt gerne wieder.

Inhalt.



Hydroxeur® 6-11



California Twin & Rendezvous Yin Yang 12-17



Vis à vis & Sole Mio 18-19
Vis à Vis 1000 20-21



Twaèli 22-23



Thermo-Spa & Lady-Spa 24-29



AquaThermoJet 30-33



Nassmassagetisch 34-35



Vichy-Regenbogen Dusche 36-37



Tipps zum Schluss 38-40
Referenzen
Wir über uns

TECHNISCHE DETAILS.

Für alle Geräte stehen **Vormontage-Zeichnungen und ausführliche technische Beschreibungen im Hauptkatalog** zur Verfügung. Wannens-, Polster- und Verkleidungsfarben sind nach Trautwein-Farbpalette lieferbar.

Duftendes Badevergnügen.



Ein wohltuender Duft gibt Ihrem Bad zusätzlich eine besondere Note. Trautwein bietet professionelle Badezusätze mit wertvollen natürlichen ätherischen Ölen und Pflanzenauszügen. Sie sorgen für ein duftendes Massagebad voll Harmonie und Einklang. Feinst wirbelnde Luft- und Wasserstrudel des Brandungsbades bringen Entspannung, Erholung und neue Kraft. Durch die hohe Konzentration sind die **Trautwein-Badezusätze** äußerst sparsam im Verbrauch: Eine Flasche reicht für bis zu 50 Bäder. Trautwein entwickelt ständig innovative Produkte, um das Badevergnügen zu perfektionieren. Aktuelle Informationen finden Sie auf unserer Homepage.



SPEZIELL FÜR HYDROXEUR®-WHIRLWANNEN.

Unsere Badezusätze sind speziell für Hydroxeur®-Whirlwannen konzipiert. In diesen Wannen werden die unterschiedlichen Substanzen in Millionen von Luftbläschen gebunden und bewirken so eine angenehme Inhalations- und Aromatherapie. Die Luft wird intensiv untergemischt und bleibt minutenlang im Wasser gespeichert (Champagnereffekt).

DIE TRAUTWEIN-DUFTPALETTE.

- › **Harmony Spa** mit Kamille: Ausgleichend und beruhigend.
- › **Rosemary Spa** mit Rosmarin: Erfrischend und belebend.
- › **Fantasy Spa** mit Minze und Melisse: Lösend und entspannend.
- › **Activity Spa** mit Bergkiefer: Aktivierend und stimulierend.
- › **Natural Spa** ohne Duftstoffe: Für intensive Luftbeimischung, auch bei Zugabe von z. B. Salzen oder Algen.

Einfach ausprobieren.



PROBEBADEN.

Überzeugen Sie sich selbst von der herausragenden Qualität unserer Produkte. In unserem Firmensitz in Emmendingen (Baden-Württemberg) und bei unseren Vertriebspartnern können Sie die Wellnessprodukte aus dem Hause Trautwein testen. Gönnen Sie sich ein Entspannungserlebnis in einer unserer Massage-Whirlwannen oder testen Sie unsere

jüngsten Innovationen. Erleben und spüren Sie unsere Produkte und Sie werden begeistert sein – Ihre Gäste sind es dann auch! Über den nächstgelegenen Vertriebspartner informieren wir Sie gerne. Vereinbaren Sie einfach einen unverbindlichen Termin unter der Telefonnummer +49 (0) 7641 / 4677 – 30.



BEHANDLUNGEN.

Ein Bad in unseren Hydroxeur®-Whirlwannen kann mit allen Sinnen genossen werden: Bis zu 290 ergonomisch angeordnete Düsen massieren Sie ungewöhnlich intensiv und prickelnd. Wie beim erfahrenen Therapeuten verläuft die Massage von den Fußsohlen bis zum Nacken und wiederholt sich in Intervallen.

Mit einem Hydroxeur® können Sie unterschiedlichste Bäder anbieten. Egal ob für Detox-Behandlungen, Aroma- oder Thalassobäder – der Hydroxeur® ist für alles bestens geeignet. Auch mit Spezialarmaturen für Thermal-, Mineral- und Seewasser lieferbar.

Das Prinzip Hydroxeur.®

Erleben Sie Trautwein-Philosophie in Reinkultur. Durch das einzigartige Funktionsprinzip unserer Hydroxeur®-Whirlwannen wird die Luft mikrofein im Wasser untergemischt. Das Ergebnis dieses Champagner-Effekts ist nicht nur eine Unterwassermassage der Spitzenklasse, auch der therapeutische Effekt ist unschlagbar. Für besonders Anspruchsvolle bietet Trautwein die Hydroxeur®-Whirlwannen **Royal, Atlantis, Florida** und **California**. Wellness auf Spitzenniveau bedeutet für uns nicht nur optimalen gesundheitlichen Nutzen, sondern auch eine technisch hochwertige Ausstattung.

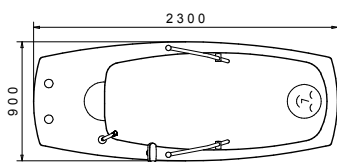
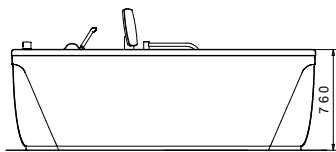

Maße Verkleidung Omega

Royal 600
Atlantis 500
Florida 300
California 300

HYDROXEUR® >
bauseits mit
Einfließrahmen



Bedienteil
ROYAL 600
ATLANTIS 500



Bedienteil
FLORIDA 300



Bedienteil
CALIFORNIA 300



WIRKUNG.

- > Lockerung von Verspannungen.
- > Minderung von Zellulitis, Rheuma und Arthritis.
- > Verbesserung der Durchblutung.
- > Stimulierender Effekt auf die Lymphbahnen.
- > Straffung der Haut und des Bindegewebes.
- > Schlankheitsfördernde Wirkung.

AUSSTATTUNG.

- > 60 bis 290 Wasser- und Luftdüsen bieten eine optimale pulsierende Vibrations- und Druckstrahlmassage.
- > Ergonomisch nach den Reflexzonen ausgerichtete Massagen. Die Düsen sind herzwärts gerichtet.
- > Luftbeimischung durch bis zu 8 Wasserstrahlpumpen.
- > Individuelle Programmierung der Massage möglich.
- > Optional: automatisiertes Desinfektionsprogramm.



HYGIENE.

Durch das Hydroxeur®-Prinzip wird die Luft direkt in die wasserführenden Kanäle injiziert. So werden alle Luft- und Wasserdüsen durch ein Kanalsystem gespeist. Reinigungs- und Desinfektionsmittel gelangen auf diese Weise selbst in unzugängliche Bereiche. Die Hygiene erledigen die automatisierten Desinfektionsprogramme für Sie.

SICHERHEIT & DESIGN.

Ihre Sicherheit liegt uns am Herzen. Deshalb haben wir den Hydroxeur® entsprechend ausgestattet: Handgriffe ermöglichen ein sicheres und entspanntes Baden, ein verstellbarer Wannenvorkürzer sorgt für optimalen Halt. Mit einem optionalen Einfließrahmen kann der Hydroxeur® bauseits eingefliessen oder beispielsweise mit Holz verkleidet werden.

Die kürzeren Varianten.

Tauchen Sie ein in Millionen feinsten Luft- und Wasserstrudel. Baden Sie im Licht der Regenbogenfarben. Inhalieren Sie edle Düfte. Lauschen Sie sanfter Musik. Lassen Sie sich massieren und vergessen Sie die Strapazen des Alltags.

Der **Hydroxeur®** behandelt Sie wie Ihr ganz persönlicher Therapeut – und sorgt für umfassende Entspannung. Die Modelle **Florida 100**, **California 100** und **Diane 100** eignen sich dank ihrer Maße für kleinere Räume und sind entsprechend günstiger. Durch das Hydroxeur®-Prinzip sind auch sie Whirlwannen der Extraklasse und stellen eine einzigartige Entspannungsquelle für den Alltag dar.

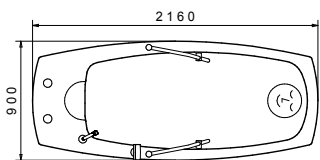
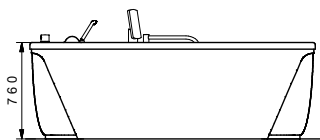

Maße
Florida 100
California 100
Diane 100

HYDROXEUR® >
mit Haltebügel
und Handgriffen



Bedienteil
FLORIDA 100



Bedienteil
CALIFORNIA 100



Bedienteil
DIANE 100

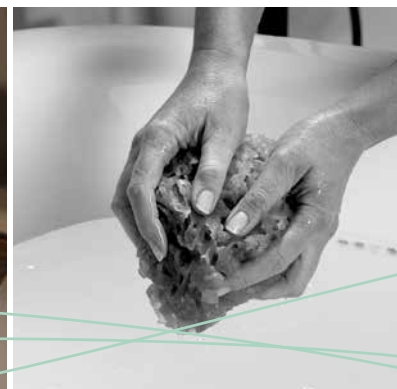

STEUERUNG.

- > Individuell einstellbare Programme.
- > Voreingestellte Festprogramme.
- > Ein- und Ausschalten einzelner Körperzonen.
- > Individuelle Behandlungszeiten.
- > Dauermassage aus allen Düsen.
- > Automatische Füllung, Entleerung und Reinigung der Wanne.

ZUBEHÖR UND SONDERAUSSTATTUNG.

- > Massageschlauch zur manuellen Behandlung nach Wunsch.
- > Zusätzliche Düsen für eine noch intensivere Massage.
- > Farblichtspiel für das passende Wohlfühlambiente.
- > Komfortable automatische Füllung und Entleerung (Serie).
- > Ein weiches Kopfkissen mit Luftpolster ist im Lieferumfang enthalten.

Hydroxeur®-Paarwannen.

HYDROXEUR® CALIFORNIA TWIN



© Europa-Park Rust

© Kulm-Hotel St. Moritz

© AIDA blue



CALIFORNIA TWIN, RENDEZVOUS & YIN YANG.

Das sind außergewöhnliche Paarbadewannen mit unterschiedlichen Wannenformen, die aber mit denselben Funktionen verwöhnen. Während man in der California Twin die Behandlung nebeneinander genießt, sitzen sich die Badenden in der Rendezvous gegenüber, und in der Yin Yang hat jeder Badende sein eigenes Badewasser.

EINSATZBEREICH.

Ideal für den wirtschaftlichen Einsatz in Wellnesszentren oder als Entspannungsoase für den anspruchsvollen Privatbereich. Durch den hohen Bedienkomfort sind Hydroxeur®-Paarwannen auch bestens für Hotel-Suiten geeignet. Von der duftenden Aromatherapie über Thalassoanwendungen bis hin zu Massage- und Entspannungsbädern bieten sie ein exklusives Badeerlebnis.

Zu zweit genießen.

Weltweit einzigartig sind die Paabadewannen **California Twin, Rendezvous** und **Yin Yang**. Sie bieten gleich vier Arten der Wellness: Farblichttherapie, Hydroxeur®- Unterwassermassage mit Wasser und Luft, Klangwellenmassage und Aromatherapie. Weitere Informationen zu den Paarwannen finden Sie auf den folgenden Seiten.

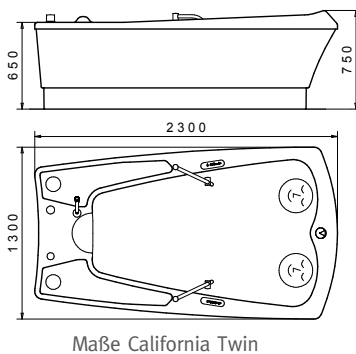

Kunststoff-Verkleidung California Twin weiß



Mit der leicht zu bedienenden Steuerung können die Badenden ihr Wunschprogramm bei California Twin und Rendezvous wählen.



Das Wasser läuft leise über den Kaskaden-einlauf ein. Der zwei-stufige Wannverkürzer sorgt für sicheres Baden.

▼ CALIFORNIA TWIN, eingefliest



▼ CALIFORNIA TWIN, mit kobaltblauer Kunststoff-Verkleidung



BEDIENKOMFORT.

Per Knopfdruck füllen sich California Twin, Rendezvous und Yin Yang bis zur exakt richtigen Füllhöhe. Durch das Hydroxeur®-Prinzip werden alle Luft- und Wasserdüsen durch ein Kanalsystem gespeist. Reinigungs- und Desinfektionsmittel gelangen auf diese Weise selbst in unzugängliche Bereiche. Auf Wunsch erledigt dies das Desinfektionsprogramm für Sie.

DESIGN CALIFORNIA TWIN.

Die California Twin kann mit einer Kunststoffverkleidung in verschiedenen Farben geliefert werden. Ein besonders schöner Effekt lässt sich darüber hinaus mit der indirekten Beleuchtung der Verkleidung erzielen. Alternativ ist ein spezieller Einfließenrahmen lieferbar, der vor Ort bauseits mit Fliesen oder Holz verkleidet wird.

Hydroxeur®-Paarwannen.

HYDROXEUR® RENDEZVOUS

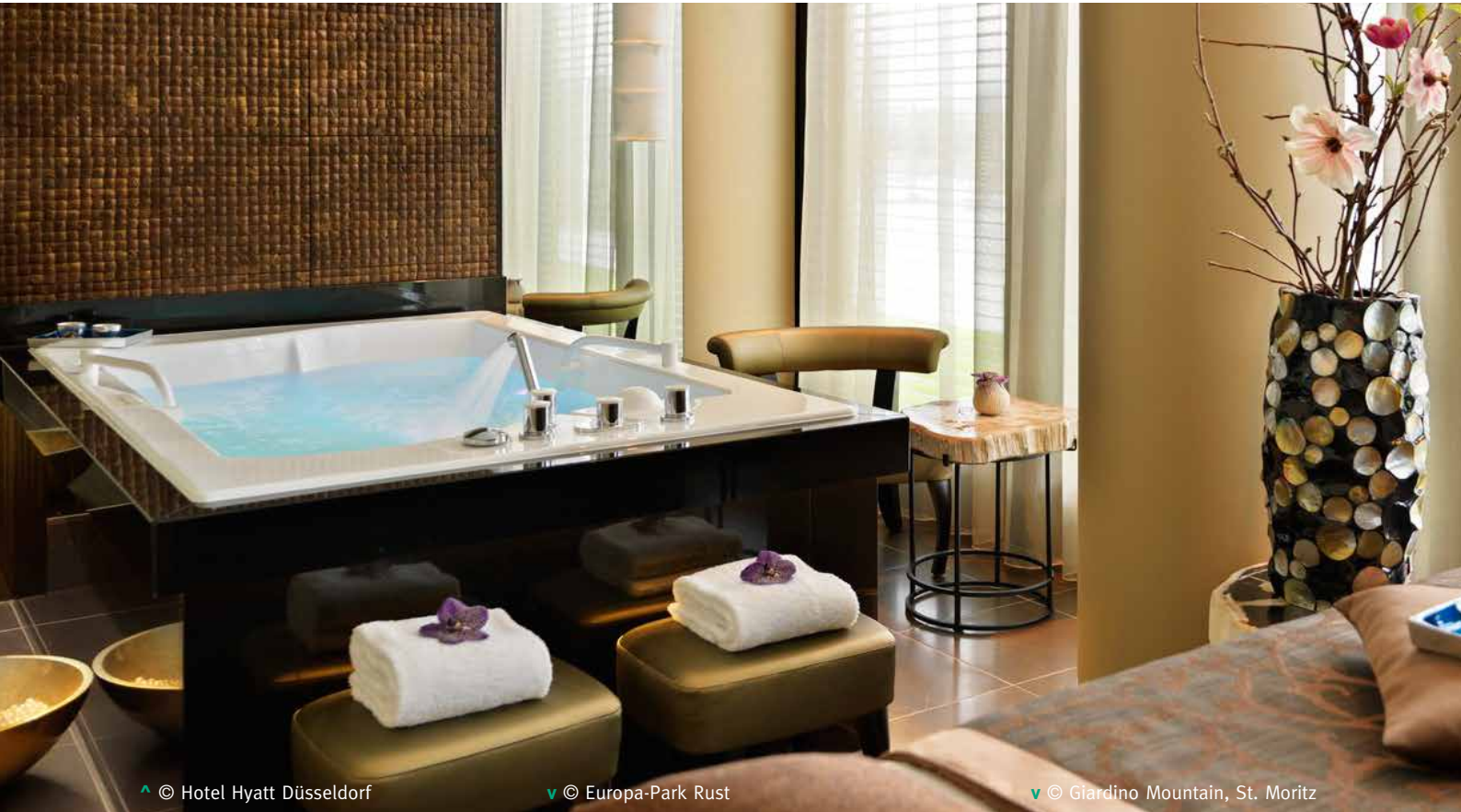

^ © Hotel Hyatt Düsseldorf

v © Europa-Park Rust

v © Giardino Mountain, St. Moritz



INTENSIV PRICKELNDE MASSAGE.

Die Paarwannen **California Twin & Rendezvous** massieren zwei Badende mit 120 Wasser- und Luftdüsen. Feinst wirbelnde Luft- und Wasserstrudel des Brandungsbades bringen Entspannung, Erholung und neue Kraft. Das Hydroxeur®-Prinzip mischt die Luft unvergleichlich intensiv unter, sie bleibt minutenlang im Wasser gespeichert (Champagnereffekt). Bei der **Yin Yang** ist dies optional lieferbar.

KLANGWELLENMASSAGE.

Tauchen Sie ein in eine Welt des Klanges. Ob Rock, Pop, Klassik oder spezielle Entspannungsmusik, der Klang ist kristallklar. Die Badewanne dient dabei als Klangkörper und überträgt die Schwingungen auf die Badenden. Die Musik wird mit ungeahnter Intensität wahrgenommen – über das Ohr und über den Körper.

Verwöhnerlebnis mit Mehrwert.

Hydroxeur®-Paarwannen bieten einfach mehr: ein außergewöhnliches Spa-Erlebnis, das Gäste lange positiv in Erinnerung behalten, und eine interessante Rendite für den Investor.

Die Zeit zu zweit ist kostbar. Immer mehr Paare möchten das Wellnesserlebnis gemeinsam genießen. Paarbehandlungen liegen voll im Trend.

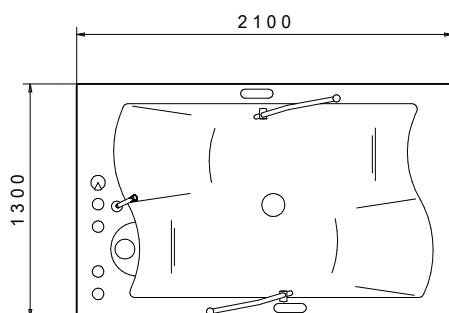

Maße Rendezvous



Per Knopfdruck füllen sich die Paarwannen bis zur exakt richtigen Füllhöhe. Immer in Wunschtemperatur durch den eingebauten Thermostat.



In der ergonomisch gestalteten großzügigen Wanne entspannen die Gäste in einer sitzliegender Position. Ein fußseitig eingebauter Wannenverkürzer sorgt für Sicherheit.



Die beiden Badenden sitzen sich gegenüber.

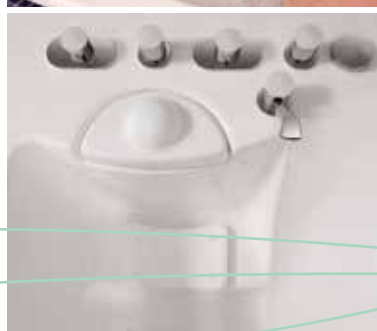

Ein zusätzlicher Thermostat (Option) sorgt für eine noch schnellere Befüllung.

FARBLICHT.

Die flimmerfreie und spektralreine Unterwasserbeleuchtung der integrierten Hochleistungs-Farbstrahler färbt das Badewasser mit stimmungsvollen Regenbogenfarben. Dieses Farblight wirkt regenerierend und revitalisierend. Das Licht kann auch auf eine selbst gewählte Farbe fix eingestellt werden.

DESIGN RENDEZVOUS.

Die Rendezvous wird mit einem speziellen Einfließrahmen geliefert, der vor Ort angepasst und bauseits z. B. mit Fliesen oder Holz verkleidet wird. So kann die Paarwanne individuell gestaltet und perfekt den Räumlichkeiten des heimischen Bades, in dem Wellnessbereich eines Hotels oder einer Erholungseinrichtung integriert werden.

Paarbadewanne Yin Yang.

YIN YANG mit bauseitiger Holzverkleidung

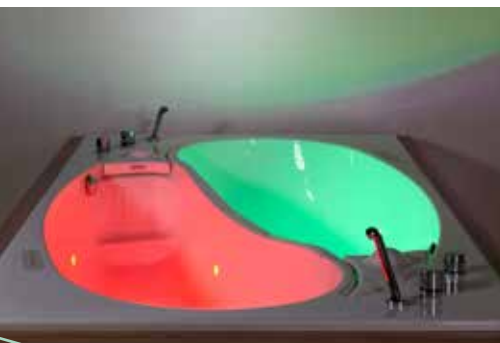

PAARWELLNESS.

Die Zeit zu zweit wird immer kostbarer. Gewünscht werden mehr gemeinsame Behandlungen. Der Trend zu Paarbehandlungen zeigt dies deutlich.

Jedoch nicht nur Paare, sondern auch z.B. Freundinnen oder Mutter und Tochter genießen die Zeit zu zweit. Die Yin Yang ist hierfür die optimale Paarbadewanne.

AUSSTATTUNG.

- › Klangwellenmassage und 8 Farblichtstrahler, 4 pro Wanne.
- › Automatische Füllung, jede Wanne ist separat steuerbar.
- › Je Wanne: Füllarmaturen mit Absperrventilen und Thermostat und Brause, Exzenter Ab- und Überlauf.
- › Optional: Massageeinrichtung nach dem Hydroxeur®-Prinzip mit 60 Düsen pro Wanne.

GEMEINSAM UND DOCH INDIVIDUELL.

In der **Yin Yang Paabadewanne** steht jedem Gast sein eigenes Badewasser zur Verfügung. Temperatur, Badezusätze und die Farbe des Lichtes können individuell gewählt werden. Durch die Trennung des Badewassers ist dies auch hygienisch eine optimale Lösung. Bucht eine einzelne Person ein Bad, wird nur die halbe Wassermenge benötigt.

Auch die Yin Yang Paabadewanne bietet den Gästen ein luxuriöses Bad mit prickelnder Klangwellenmassage und vitalisierendem Farblicht. Auf Wunsch kann auch dieses Wannenbad mit Hydroxeur®-Massage ausgestattet werden.

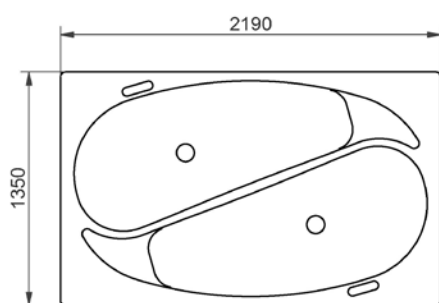

Maße Yin Yang

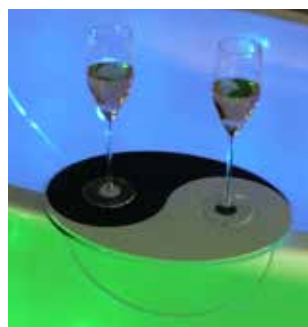

◀ Der aufsteckbare Ablagetisch ein nützliches und schönes Accessoire.

▼ Großen Badenden bietet die Badewanne entspannende Ergonomie und optimalen Badekomfort. Ein integrierter Wannenverkürzer sorgt für Sicherheit und lässt auch kleinere Personen das Bad genießen.



In der Mitte ist der Wannenrand abgesenkt um das gemeinsame Baderlebnis zu intensivieren.

DESIGN.

Die Yin Yang Paabadewanne wird mit einem speziellen Einfließenrahmen geliefert, der vor Ort angepasst und bauseits z.B. mit Fliesen oder Holz verkleidet wird. So kann die Paabadewanne individuell gestaltet und perfekt den Räumlichkeiten im Wellnessbereich angepasst werden. Optional sind für die Yin Yang zwei Handgriffe lieferbar.

PAARBADEWANNE YIN YANG.

Die Form der Wanne orientiert sich an dem chinesischen Symbol Yin und Yang, das den ständigen Wechsel der Gegensätze ausdrückt. In der Mitte ist der Wannenrand abgesenkt um das gemeinsame Baderlebnis zu intensivieren.

Wellnesswannen Vis à vis & Sole Mio.

VIS À VIS
Für Einzel- oder Paarbäder



PRICKELNDE KLANGWELLENMASSAGE.

Tauchen Sie ein in die Welt des Klanges. Ob Rock, Pop, Klassik oder spezielle Entspannungsmusik, der Klang ist kristallklar. Die Wanne dient als Klangkörper und überträgt die Schwingungen auf den Badenden. Die Musik wird mit ungeahnter Intensität wahrgenommen – über das Ohr und in jeder Faser des Körpers. Man badet direkt im Lautsprecher. Die gesamte Sensorik und Motorik wird aktiviert.

UNTERWASSERFARBBLICHT.

Vier Hochleistungsfarbstrahler sorgen für eine flimmerfreie und spektralreine Unterwasserbeleuchtung. Sie färben das Wasser mit stimmungsvollen Regenbogenfarben, das regenerierend und revitalisierend wirkt. Wie wichtig Licht für uns ist, zeigt das Phänomen der Winterdepressionen und der Frühlingsgefühle. Licht erzeugt nicht nur gute Laune, sondern wirkt auch stimulierend auf Heilungsprozesse.

Den Klang im Körper fühlen.

Tauchen Sie ein in die Welt des Klanges. Begleitet von stimmungsvollem Licht atmen Sie wunderbare Aromen. Die **Vis à vis** bietet Ihnen die einmalige Kombination verschiedener Vitalisierungsenergien. Durch den Einsatz von Klangwellen und Farblicht wird eine äußerst effektive Mikromassage aller Zellen, Organe und Körperteile durchgeführt. Auch die Psyche wird positiv beeinflusst. Die gesamte Sensorik und Motorik des Badenden wird spürbar aktiviert. In der **Vis à vis** können eine oder zwei Personen gemeinsam das Bad genießen. Einzelbäder bietet die **Sole Mio**.

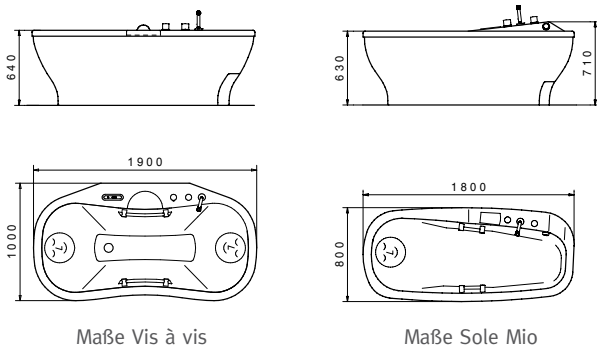

Maße Vis à vis

Maße Sole Mio



Per Knopfdruck füllt sich die **Vis à vis** über den Kaskaden-Einlauf bis zur exakt richtigen Höhe. Immer in Wunschtemperatur durch den eingebauten Thermostat.



Das Modell **Sole Mio** bietet Wellness für eine Person.



Die **Vis à vis** bietet Wellness für ein oder zwei Personen.



Alle Badewannen können mit Einfließrahmen für den bauseitigen Einbau geliefert werden und dem Raum individuell angepasst werden.



Die Öldispersionsbrause kann an jeden herkömmlichen Duschschauch angeschlossen werden.

AROMATHERAPIE & ÖLDISPERSIONSBAD.

Durch entsprechende Aromazusätze kann das Badeerlebnis zusätzlich zu einem wahren Fest für die Sinne gemacht werden. Mit der Öldispersionsbrause kann hochwertiges Öl in Millionen von feinen Tröpfchen im Badewasser gebunden und von der Haut aufgenommen werden. Für eine Haut wie Samt und Seide.

Paarbadewanne Vis à Vis 1000.



KOMPAKTES ELEGANTES DESIGN.

Durch die rechteckige Außenform sind unterschiedliche Anordnungen möglich. Für die Ecklösung mit Verkleidung werden Wandanschlussblenden geliefert. Alternativ ist ein Einbaurahmen lieferbar, der vor Ort angepasst und bauseits z.B. mit Fliesen oder Holz verkleidet wird. So kann die Paarbadewanne individuell gestaltet und perfekt den Räumlichkeiten angepasst werden.

INTENSIVE UNTERWASSERMASSEGE.

Tauchen Sie ein in Millionen feinsten Luft- und Wasserstrudel. Lassen Sie sich massieren und vergessen Sie die Strapazen des Alltags. 80 kraftvolle Hydroxeur®-Massage-Düsen verabreichen eine intensive Unterwassermassage der Spitzenklasse. Die Luft wird mikrofein ins Wasser injiziert und sorgt für einen edlen Champagner-Effekt. Ein unglaubliches Gefühl. (Option)

Auf Wunsch mit Unterwassermassage.

Die **Vis à Vis 1000** hat dieselbe Innenform wie die Vis à Vis, ist außen jedoch rechteckig. Auf Wunsch kann die Vis à Vis 1000 mit 80 kraftvollen Hydroxeur®-Massagedüsen ausgestattet werden. Auch die Vis à Vis 1000 verwöhnt im Wellnessbereich von Hotels, Suiten, Kosmetikinstituten oder auch den Wellnessgenießer zuhause im eigenen Wohlfühlbad.

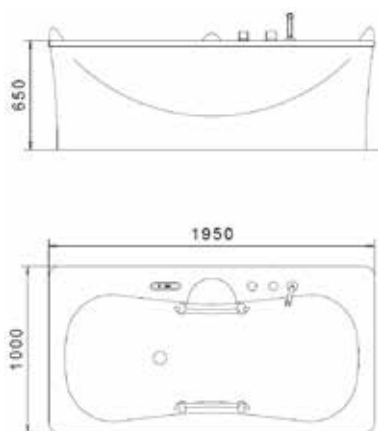

Maße Vis à Vis 1000



AUSSTATTUNG.

- › Mit Klangwellenmassage und 4 Farblichtstrahler.
- › Automatische Füllung für 1 oder 2 Personen.
- › Füllarmaturen von Hansgrohe mit Absperrventilen, Thermostat und Brause.
- › Exzenter Ab- und Überlauf.
- › Hydroxeur®-Massage mit 80 Düsen (Option).

TECHNISCHE DETAILS.

- › Stromanschluss: 230 V, 50 Hz.
- › Desinfektion mit Chlorgrenulat.
- › Fußmulden für Alleinbadende und Sicherheitshaltegriffe.
- › Wasserverbrauch: Einzelbad ca. 190 Liter, Paarbad ca. 170 l.
- › Option: LED Ambientebeleuchtung aussen am Wannenrand.
- › Verkleidungsfarben nach Wunsch.

Twaèli – Wärme- & Entspannungsliege.

TWAÉLI
Obere Liegenschale schwarz, Unterseite weiß, Kissen hellgrau



WÄRME- UND ENTSPANNUNGLIEGE.

Ein zartes Prickeln fließt im Rhythmus der Musik durch den Körper. Sanfte Klänge dringen ans Ohr, harmonische Schwingungen werden mit allen Sinnen in jeder Faser des Körpers spürbar. Der Alltag verschwindet und gibt Raum für Entspannung und Wohlbefinden.

Die beheizte ergonomische Liegefläche und schmeichelnd weiche Kissen verwöhnen mit höchstem Komfort.

FÜR ERHOLUNG UND WOHLBEFINDEN.

Die Liege mit dem faszinierenden Entspannungsfaktor verwöhnt, wann immer das Bedürfnis danach ist: nach dem Saunagang, nach einem arbeitsreichen Tag oder einfach zwischendurch. Entwickelt für moderne **professionelle Sauna- und Wellnesslandschaften** bereichert die **Twaèli** ebenso den luxuriösen Privatbereich.

Lebensenergie und Wohlgefühl.

Die **Twaèli** ist je nach Ausstattung eine schicke und bequeme Wärmeliege oder wirkt in Vollausstattung mit Klangwellenmassage wärmend und beruhigend auf Körper, Geist und Seele. Jede beliebige Musik kann durch eine hauseigene Audioanlage eingespielt werden. Der Klang ist kristallklar und durch eine spezielle Technik werden die Klangwellen auf die Liege übertragen. Für tiefgehende Entspannung und ein tolles Lebensgefühl!

Die Designliege **Twaèli** erfüllt die unterschiedlichsten Anforderungen. Auf Wunsch ist die **Twaèli** auch komplett ohne Technik als bequeme Designliege lieferbar.

Twaèli Wärme- und Entspannungsliege	
Länge x Breite	1750 x 820 mm
Höhe	420/930 mm
Gewicht	70 kg
Belastbarkeit	200 kg
Stromanschluss	230 V, 50 Hz, 150 W



Die Liege ist wahlweise in schwarz oder weiß lieferbar, die Kissen in rot oder hellgrau. Andere Kissenfarben sind auf Anfrage möglich.



Die hygienisch glatte Liegenfläche ist aus hochwertigem Acryl und leicht zu reinigen.



Bei Ausführung mit Klangwellenmassage erfolgt die Bedienung über die ergonomisch angeordnete komfortable Steuerung. Temperatur und Lautstärke sind individuell einstellbar.

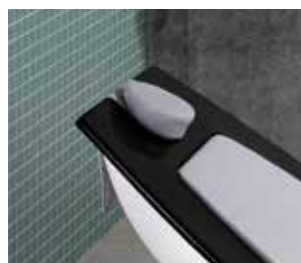

Das verstellbare Kopfpolster wird mit einem Handgriff in die gewünschte optimale Position gebracht.

AUSSTATTUNGSVARIANTEN.

- › Wärmeliege: Grundausstattung mit Heizeinheit.
- › Wärme- und Entspannungsliege: mit zusätzlicher Klangwellenmassage als Option lieferbar.
- › Designliege: Minderpreis für Lieferung ohne Heizung.

Thermo-Spa & Lady-Spa.

THERMO-SPA
Design-Verkleidung weiß



THERMO-SPA & LADY-SPA.

Die Lady-Spa ist die kleinere Version der Thermo-Spa. Beide Schwebeliegen können mit sämtlichen Optionen ausgestattet werden. Die Lady-Spa wurde mit ihren geringen Abmessungen speziell für kleine Räume geschaffen. Für den flexiblen Einsatz in Spas, Hotels, Kosmetikinstituten, im Fitnessbereich und in der physikalischen Therapie.

ANWENDUNGEN & WIRKUNG.

Die Schwebeliegen geben Ihnen das unbeschreibliche Gefühl von Schwerelosigkeit. Dazu verwöhnen sie, je nach Ausstattung, mit Klangwellen und Überwassermassage. Der Gast floatet, nur durch die Folie getrennt, im wohligen warmen Wasser. Dabei erinnert er sich – bewusst oder unbewusst – an die vollkommene Geborgenheit und Wärme des Mutterleibes.

Auf Klängen schweben.

Schweben – der Körper wird ganz leicht. Langsam verbreitet sich Schwerelosigkeit. Nur noch 1/7 des Körpergewichtes wird wahrgenommen. Umhüllt von behaglicher Wärme befreit ein ursprüngliches Gefühl von Geborgenheit Körper und Geist.

Sanfte Klänge dringen ans Ohr, harmonische Schwingungen werden mit allen Sinnen spürbar. Körperliche Gebrechen und alltägliche Sorgen verlassen das Bewusstsein. Willkommen in der Welt von **Thermo-Spa & Lady-Spa**, den Schwebeliegen aus dem Hause Trautwein.



Zweifarbige Design-Verkleidung, optionale Außenbeleuchtung möglich

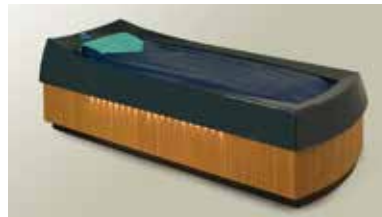

Design-Verkleidung mit Bambus, optionale Außenbeleuchtung möglich



Standard-Verkleidung weiß



Standard-Verkleidung schwarz



SOFTPACKANWENDUNGEN.

Die Schwebeliegen sind für alle Arten von therapeutischen und kosmetischen Körperpackungen geeignet – von Algen, Heu über Trester bis hin zu Moor und Fango. Der Gast legt sich auf die gepolsterte Liege und wird mit der weichen Decke zugedeckt. Die Wärme fördert die Durchblutung und öffnet die Poren. Die Wirkstoffe werden so optimal von der Haut aufgenommen.

DESIGN.

Das Design der Verkleidung kann individuell an das Ambiente des Raumes angepasst werden. Für die Farb- und Materialwahl stehen alle abgebildeten und zahlreiche weitere Möglichkeiten zur Verfügung. Teilen Sie uns einfach Ihre Wünsche mit – wir finden einen Weg, sie zu realisieren.

Thermo-Spa & Lady-Spa.

LADY-SPA
mit Standard-Verkleidung



WOHLFÜHLMODUL CONCERTO (OPTION).

Dieses Modul vollendet das Wellness-Erlebnis: Musik verwöhnt die Ohren, Klangwellen massieren den Körper. Das gesamte Wasser der Liege wird in zarte Schwingungen versetzt – so können die Schallwellen gehört und auch gefühlt werden. Zusätzliche Lautsprecher werden nicht gebraucht, die Wanne selbst ist der Klangkörper. Ein überirdisches Gefühl.

ATEMFREQUENZSCHWINGUNGEN (OPTION).

Die Atemfrequenz schwingt im Atemrhythmus eines völlig entspannten Menschen, der kurz vor dem Einschlafen ist. Die Atmung passt sich intuitiv dem vorgegebenen Rhythmus an. Die beruhigenden Impulse führen auch Menschen, die nur schwer Ruhe finden in eine tiefgehende Entspannung. Umfangreiche Untersuchungen liegen vor. Diese Schwingungen sind im Wohlfühlmodul Concerto enthalten.

Flexibler Allrounder.

Wie alle Trautwein-Produkte entsprechen **Thermo-Spa & Lady-Spa** allerhöchsten Qualitätsansprüchen. Viele durchdachte Details garantieren auch bei häufigem Einsatz ein Maximum an Komfort. Ganz gleich ob für therapeutische oder kosmetische Anwendungen – durch ihre ausgereifte, bedienungsfreundliche Technik sind die Schwebeliegen auf alle Herausforderungen bestens vorbereitet.

Mit dem optionalen Über-Kopf-Bedientableau kann der Anwender die Thermo-Spa auch ohne Hilfe selbst steuern.



Option dreiteilige Massageauflage



MASSAGE-MODUL AQUAJET (OPTION).

Wie ein erfahrener Therapeut massieren die Schwebeliegen von den Oberschenkeln bis zum Nacken. Temperierte Wasserstrahlen treffen auf die Liegefläche, wirken durch die Folie hindurch und lösen Verspannungen. So erlebt der Gast die heilende Kraft des Wassers, ohne nass zu werden. Das Massagemodul beugt Rückenproblemen vor.

DREITEILIGE MASSAGEAUFLAGE (OPTION).

Die leichte und weiche Auflage wird einfach auf die Schwebeliege gelegt. Somit können unterschiedliche Behandlungen in nur einem Raum angeboten werden.

Da sich die Schwebeliege auf Stuhlhöhe befindet, kann der Gast sicher auf- und absteigen. Die stufenlose Höhenverstellung sorgt für ein rückschonendes Arbeiten.

Thermo-Spa & Lady-Spa.

THERMO-SPA
mit Farblichtmodul Aura

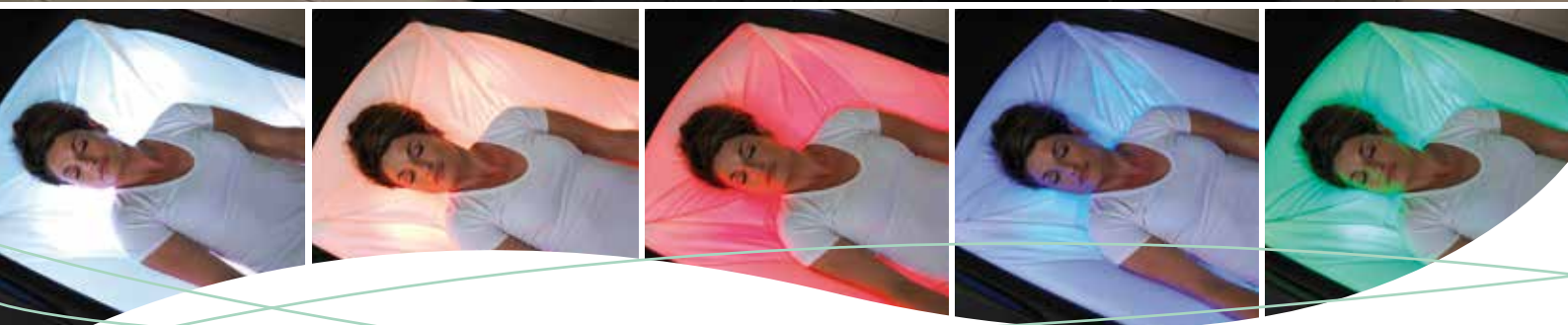

FARBLICHTMODUL AURA (OPTION).

Im Licht floaten: Bei diesem Ausstattungsmodul färben integrierte Hochleistungsdioden die lichtdurchlässige Spezialfolie in wechselnden Regenbogenfarben. Der Gast floatet direkt im vitalisierenden Farblicht. Je nach Wunsch kann das Licht auf eine gewählte Farbe

eingestellt werden oder leuchtet in wechselnden Regenbogenfarben. Die flimmerfreie und spektralreine Unterwasserbeleuchtung bewirkt eine Regeneration und Revitalisierung. Für Thermo-Spa & Lady-Spa.

Multitalent auf kleinem Raum.

Mit den Schwebeliegen **Thermo-Spa & Lady-Spa** können hochwertige Ganzkörper-Kosmetikbehandlungen oder Wärmepackungen angeboten werden. Durch den geringen Personaleinsatz und die Parallelfähigkeit sind diese sehr profitabel. Der Gast wird verwöhnt und entspannt, während sich das Personal anderen Aufgaben widmet. Für den Anschluss im Raum wird lediglich eine 230-V-Steckdose benötigt.

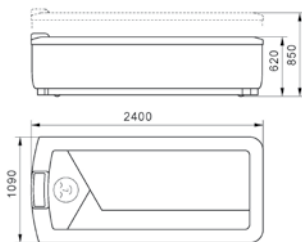

Maße Thermo-Spa
Standard Verkleidung

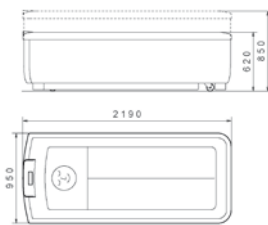

Maße Lady-Spa
Standard Verkleidung

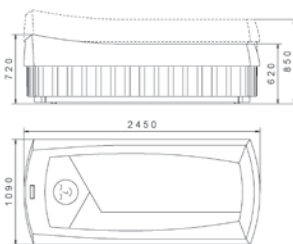

Thermo-Spa Designerverkleidung

Medienerwärmungs-
gerät

Schwebeliege	Thermo-Spa	Lady-Spa
Länge x Breite	2450 mm x 1090 mm	2190 mm x 950 mm
Höhe in unterer Position	620 mm (Stuhlhöhe)	620 mm (Stuhlhöhe)
Höhe in oberer Position	850 mm	850 mm
Gewicht ohne Wasser / mit Wasser	230 kg / 580 kg	210 kg / 520 kg
Bodenbelastung	340 kp/m ²	260 kp/m ²
Stromanschluss	230 V, 50 Hz, 2500 Watt	
Optionen	<ul style="list-style-type: none"> › Wohlfühlmodul Concerto › Massagemodul AquaJet › Farblichtmodul Aura › Ambientebeleuchtung Verkleidung › Massageauflage 	

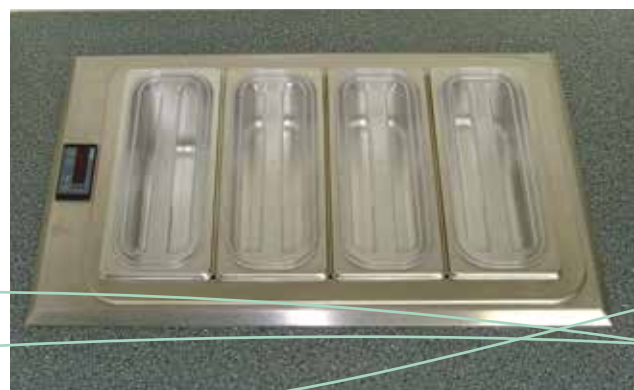

WIRKUNG DER SCHWEBELIEGE.

- › Aufwärmung und Entspannung der Muskulatur.
- › Steigerung der Durchblutung.
- › Entlastung von Gelenken, Becken, Wirbelsäule und dem gesamten Knochengestütz. Schmerzen können reduziert werden.
- › Sehr gute Wirkung auch bei Depressionen, Schlafproblemen, innerer Unruhe und Anspannungen.

MEDIENERWÄRMUNGSGERÄT (OPTION).

Für die Erwärmung und Warmhaltung von Kosmetikprodukten wie Algen, Öle, Schlamm oder Steine für Hot-Stone. Dezentestes Design durch den in die Arbeitsplatte versenkten Einbau. Mit Ablasshahn und digitaler Steuerung für eine komfortable Bedienung.

Der neue AquaThermoJet.

AQUATHERMOJET
mit Verkleidung weiß und weiteren kostenpflichtigen Optionen



WOHLTUENDE EFFEKTIVE BEHANDLUNGEN.

32 rotierende Wasserstrahldüsen sind in 7 Zonen eingeteilt. 3 Standard- und 9 Individualprogramme können mit 5 Druckstufen kombiniert werden. So kann der Anwender aus 60 möglichen Varianten die optimale Behandlung für sich persönlich aussuchen. Wie beim Physiotherapeuten wird in kreisenden Bewegungen herzwärts massiert. Ganz einfach - menügeführt und Genuss pur.

FLEXIBEL & SICHER & ANGENEHM.

Durch den intelligenten patentierten Antrieb kann der Benutzer auch während der Behandlung problemlos aufstehen ohne den Funktionsablauf zu stören. Das Gerät bleibt intakt. Aufgrund der niedrigen Bauhöhe (Stuhlhöhe) fällt der Ein- und Ausstieg besonders leicht. Eine eingeformte Kopfmulde mit runder, gepolsterter Auflage sorgt für höchsten Liegekomfort. Ein Kühlsystem ist serienmäßig enthalten.

Wassermassage zum Wohlfühlen.

Rückenschmerzen und Erschöpfungszustände, hervorgerufen durch zu wenig Bewegung und zu große Belastung, sind häufig die Ursache für eine reduzierte Lebensqualität. Der **neue AquaThermoJet** verwöhnt hier mit 32 ergonomisch angeordneten rotierenden Wasserstrahldüsen von den Füßen bis zu den Schultern. Die anschmiegsame Liegefläche und die wohltuenden warmen Wasserstrahlen lockern die Muskulatur und fördern das Wohlfühl.

Der neue AquaThermoJet ist ein attraktives Angebot für die unkomplizierte und kostengünstige Massage für zwischendurch - immer bereit, zu welchen Zeiten Sie dies auch wünschen.

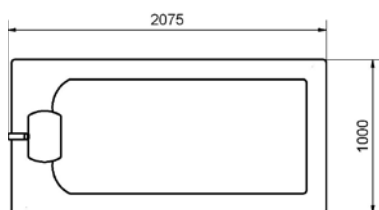
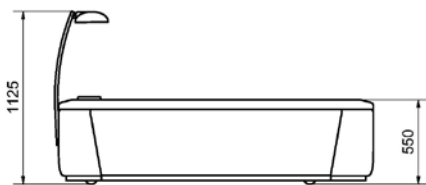

Maße AquaThermoJet



Der Anwender kann das Bedientableau ohne Hilfe im Liegen selbst benutzen. Durch die verständliche Menüführung ist die Bedienung denkbar einfach.



Das Bedientableau ist um 180 Grad schwenkbar und kann auch vom Personal in rücken-schonender Haltung im Stehen bedient werden.

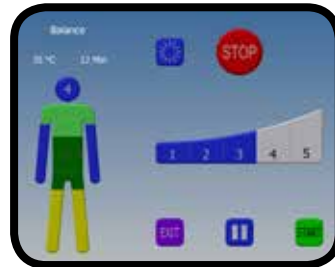

Mit dem Touchscreen ist der AquaThermoJet komfortabel zu bedienen. Bei jedem Programm wird die Behandlung und die Funktion übersichtlich dargestellt.



DESIGN, LICHT UND WIRKUNG (OPTION).

Die seitliche Verkleidung und die lichtdurchlässige Liegefläche leuchten in allen Regenbogenfarben und tauchen den Raum in stimmungsvolles Licht. Der Farbwechsel erfolgt automatisch. Auf Wunsch können Farben auch fix eingestellt werden. Die Verkleidung ist in weiß oder schwarz lieferbar. Auch optisch ein echtes Highlight!

EINSATZMÖGLICHKEITEN.

Der neue AquaThermoJet eignet sich hervorragend für Wellness-, Beauty- & Fitnessbereiche, wo er zur Selbstbedienung auch mit Münzautomat betrieben werden kann. Auch in Praxen oder in Firmen mit Gesundheitsmanagement kann er perfekt zur Entspannung eingesetzt werden. Die Wirkung ist gleich wie beim AquaThermoJet (siehe S. 32).

AquaThermoJet.



AQUAJET-MASSAGE.

Wie ein Physiotherapeut massiert der AquaThermoJet von den Oberschenkeln bis zum Nacken. Statt den Händen des Therapeuten spürt der Gast temperierte Wasserstrahlen, die durch die Folie hindurch wirken. So erlebt er die heilende Kraft des Wassers, ohne nass zu werden. Der AquaThermoJet massiert über 24 Düsen sechs Körperzonen.

WIRKUNG.

- › Lockerung von Verspannungen.
- › Verbesserung von Durchblutung und Stoffwechsel.
- › Straffung des Gewebes.
- › Stimulierung der Lymphbahnen.
- › Abbau von Stress.
- › Steigerung des Wohlbefindens.

Massage und Entspannung.

Der **AquaThermoJet** überzeugt durch seine vielseitigen Einsatzmöglichkeiten: Er eignet sich hervorragend für Wellness-, Beauty- und Fitnessbereiche, wo er zur Selbstbedienung und mit Münzautomat betrieben werden kann. Auch in Arztpraxen oder in Firmen mit Gesundheitsmanagement dient er der Entspannung, der Überbrückung von Wartezeiten oder der Behandlung. Die Steuerung mit Touch-Tronic lässt sich leicht bedienen und um 180° schwenken.

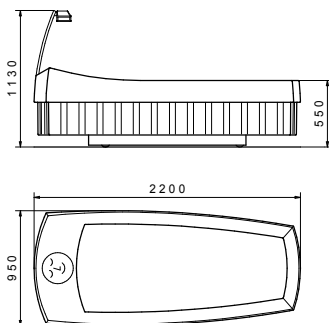

Maße AquaThermoJet

Als Medizinprodukt
zugelassen!

Einfarbige Verkleidung
mit BeleuchtungEinfarbige Verkleidung
mit Bambus
und Beleuchtung

Zweifarbige Verkleidung

AquaThermoJet	
Länge x Breite x Höhe	2200 mm x 950 mm x 550 mm
Geeignet für	Personen bis 2 m Größe
Gewicht ohne Wasser / mit Wasser	130 kg / 280 kg
Bodenbelastung	140 kp/m ²
Stromanschluss	230 V, 50 Hz, 2000 Watt
Optionen	<ul style="list-style-type: none"> › Klangwellenmassage und Atemfrequenzregelung › Ambientebeleuchtung › Farblichtmodul Aura
Pumpenleistung	400 l / Minute

PERSONALERSPARNIS & RENTABILITÄT.

Durch die komfortable Bedienbarkeit des AquaThermoJet ist Ihr Gast in der Lage, die Massageliege ohne Hilfe zu benutzen. So haben Sie eine Attraktion mehr in Ihrem Sortiment – benötigen aber kein zusätzliches Personal. Je nach Anzahl der Anwendungen und der Preisgestaltung verdient der AquaThermoJet bereits nach einem Jahr bares Geld für Sie.

OPTIONALE WOHLFÜHLANWENDUNGEN.

Klangwellenmassage und Atemfrequenzschwingung machen das Erlebnis komplett. Dabei dient die Wanne als Klangkörper, denn sie ist der Lautsprecher. Der ganze Körper wird im Rhythmus der Musik in Schwingungen versetzt. Die integrierte Atemfrequenzschwingung beruhigt die Atmung und entspannt. Ein unglaubliches Erlebnis.

Nassmassagetisch Ergolima.

NASSMASSAGETISCH ERGOLIMA
Liegefläche und Fußverkleidung schwarz



KOMFORT FÜR DEN GAST.

- › Stufenlos verstellbares Kopfteil mit Nasenschlitz.
- › Ausformung für bequeme Ablage der Arme in Bauchlage.
- › Sicheres Auf- und Absteigen, die Liege lässt sich bis auf Stuhlhöhe absenken.
- › Großzügige Liegefläche auch für größere Gäste.
- › Angenehm thermostatisch beheizte Liegefläche.

KOMFORT FÜR DEN THERAPEUTEN.

- › Stufenlose Höhenverstellung für rückschonendes Arbeiten.
- › Thermostat, Umstellventil, Gusschlauch und die versenkt eingebaute Brause sind gut zu erreichen.
- › Einfache Bedienung über Tastatur am Liegenrand.
- › Seitliche Kanäle und Ablauföffnungen, sowie die geneigte Liegefläche sorgen für zügiges Abfließen des Wassers.

Maximaler Behandlungskomfort.

Der luxuriöse **Nassmassagetisch Ergolima** bietet dem Gast einen unvergleichlichen Liege- und Behandlungskomfort. Die Liegefläche ist temperiert und in Bauchlage kann der Gast seine Arme neben dem Oberkörper auf dem angeformten Plateau entspannt ablegen.

Das Kopfteil ist stufenlos höhenverstellbar und wird optimal auf die Bedürfnisse des Gastes abgestimmt. So kann der Gast auch längere Seifenbürstenmassagen, Peelings, Hammam-, Hot Stone oder Ayurveda-Behandlungen bequem genießen – und wird immer gerne wieder kommen. Material der patentierten Liege: hochwertiges strukturiertes Acrylglas in weiß oder schwarz.

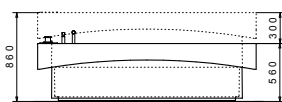

Maße Nassmassagetisch
Orient mit Granitoberteil

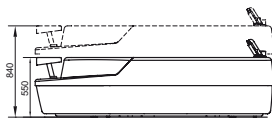

Maße Ergolima

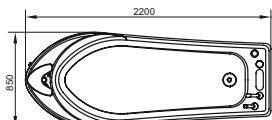
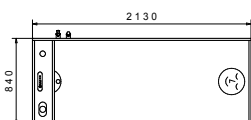

Kopfteil mit Höhenverstellung und seitlichen Armauflagen. Ablauf am Kopfteil auch zum Auffangen von Ölen geeignet.



Nassmassagetisch Orient-Alima, Liegefläche weiß mit Kunststoffverkleidung weiß.



Nassmassagetisch mit Granitoberteil. Verkleidung mit Bambus



Nassmassagetisch mit angehobener Sockelverkleidung

DESIGN.

Der **Orient-Nassmassagetisch** bietet viele Designoptionen: Neben einer Acryl-Auflage mit strukturierter Oberfläche in vier Farben stehen auch verschiedene Natursteine zur Verfügung. So kann er dem Ambiente im Raum angepasst werden. In demselben Design wie die Ergolima, jedoch ohne Höhenverstellung kann alternativ das Modell **Ergolima 800** geliefert werden.

RAFFINIERT BIS INS DETAIL.

Die Sockelverkleidung unterhalb der Liege wird bei allen Modellen auf Knopfdruck elektrisch angehoben. Optimal für Reinigung und Service. Auf Wunsch kann hier ein Seifenschaumgerät untergebracht werden.

Vichy-Regenbogen-Dusche.

VICHY-REGENBOGEN-DUSCHE



EINSATZBEREICH.

Die wohltuenden, entspannenden und vitalisierenden Ganzkörper-Duschbehandlungen mit der Vichy-Dusche haben eine langjährige Tradition. Besonders bewährt sind sie in der Hydro- und Thalassotherapie, ebenso wie im Kosmetik-, Fitness- und Wellnessbereich.

WIRKUNG.

Die gleichmäßige Beduschung führt zu einer besseren Durchblutung der Haut. Die Folge ist eine erhöhte Sauerstoffzufuhr, eine Entschlackung und Entgiftung der Haut und der inneren Organe. Die Haut regeneriert und strafft sich. Die Seele entspannt.

Prickelndes Duschvergnügen.

Durch die hochwertige Behandlung, die raffinierte Technik und das außergewöhnliche Design bietet die **Vichy-Regenbogen-Dusche** ein ganz neuartiges Duscherlebnis. Das Duschröhr ist mit, in zwei Reihen angeordneten, Mikrodüsen bestückt, **schwenkt hin und her und beduscht den Körper von den Füßen bis zum Hals**. Feine Wasserstrahlen verwöhnen wie Wellen am Meer mit zartem Regenschauer oder intensiv prasselnden Tropfen. Durch die Beimischung von Wirkstoffen (wie z. B. gelöstes Salz oder pflegende Öle) kann das Wohlgefühl noch gesteigert werden. Das Wasser fließt über funkelnde **Swarovski-Kristalle**, die das flimmerfreie LED-Farblicht auf den Körper verteilen. Mit 150–200 Litern Wasser pro Behandlung verbraucht die Vichy-Regenbogen-Dusche auch nicht mehr als ein Wannenbad.

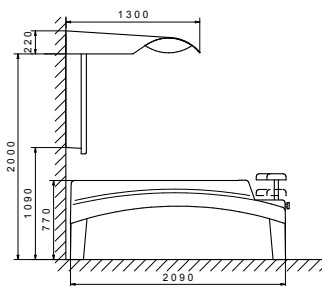

Maße
Vichy-Regenbogen-Dusche

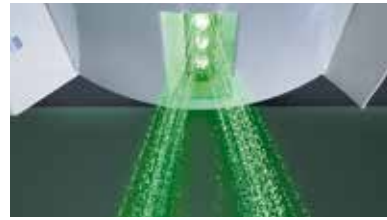

Duschstrahlen
mit leuchtendem
Farblicht

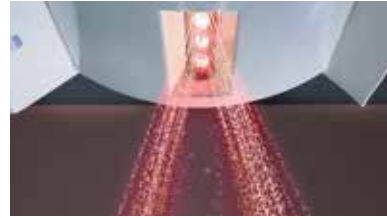
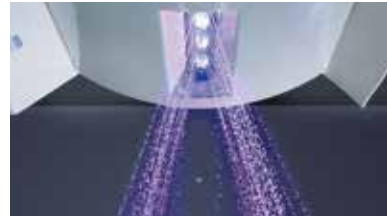

Die Liege sorgt in
Bauch- und Rückenlage
für optimalen Komfort.
Durch den einsteckbaren
und verstellbaren
Spritzschutz bleibt das
Gesicht weitestgehend
trocken.



BEDIENPANEL.

Mit der Steuerung lässt sich die Behandlungszeit, die Beimischung von Zusätzen/Salzen und die Desinfektion regeln. Ein Thermostat mit Verbrühschutz sorgt für Sicherheit. Mit einem Handtaster können auch vom Gast selbst Kalt-duschphasen in die Behandlung integriert werden, die den Kreislauf stimulieren.

VICHY-LIEGE.

Die bequeme Liege aus Vollkunststoff ist für den Nassbereich bestens geeignet. Die Liegenoberfläche ist aus hochwertigem strukturiertem Acrylglas. Hoher Liegekomfort durch das höhenverstellbare Kopfteil, die abgesetzte Armauflage und den Spritzschutz.

Tipps zum Schluss.

FÜR PLANUNG UND BETREIBUNG VON SPA- UND WELLNESS-BEHANDLUNGSRÄUMEN.

RAUMPLANUNG

Eine ausgewogene Anzahl von Räumen für personalintensive und weniger personalintensive Behandlungen ist Basis für den Profit der Anlage.

RAUMGESTALTUNG

Sorgen Sie für eine harmonische Atmosphäre, in der sich der Gast wohlfühlt. Hier kann mit wenigen Mitteln durch eine intelligente Innenarchitektur viel erreicht werden. Hohe Ausgaben für teure Keramik oder kostspielige Möblierung sollten genau überlegt werden.

HARDWARE = BEHANDLUNGSGERÄTE

Die Rentabilität der SPA-Anlage wird durch den Einsatz von Behandlungsangeboten, für die nur kurz Personal benötigt wird, erhöht. Manuelle Behandlungen wie Massagen oder Kosmetik sind grundlegend für ein SPA. Um das Programm abzurunden, sollten zusätzlich eine Schwebeliege und eine Wellnesswanne eingesetzt werden. So lassen sich auch schöne Behandlungspakete schnüren.

QUALITÄT DER BEHANDLUNGEN

Bieten Sie niemals Behandlungen an, die Ihr Gast auch zu Hause selbst (und günstiger!) machen kann. Wenn Sie ein Bad anbieten, muss dies in einer speziellen Wellnesswanne sein, die den Gast z. B. mit Unterwassermassage oder Klangwellenmassage und Farblicht verwöhnt.

SPA-REZEPTION

Eine zentrale Rolle spielt die SPA-Rezeption. Sie muss dort sein, wo viele Menschen vorbeikommen. Entweder auf dem Weg zum Schwimmbad – oder falls kein Schwimmbad vorhanden ist – im Eingangsbereich.

Die hier verantwortliche Person muss verkaufen können. Durch Abfragen des Kundenwunsches kann sie die passende noch freie Behandlung verkaufen. Durch die Buchungseffizienz der SPA-Rezeption und die Auslastung der Mitarbeiter werden das Volumen und die Rendite gesteuert.

KOMPONENTE MITARBEITER

Qualifizierte Mitarbeiter sind Grundvoraussetzung für ein gut laufendes SPA. Denken Sie daran, dass die Mitarbeiter auch selbst die Behandlungen kennen und am eigenen Körper erlebt haben. Dann können sie diese auch überzeugend verkaufen.

WERBUNG IM HAUSE FÜR DAS SPA

Hotelgästen wird eine kostenlose Behandlung z. B. zum Geburtstag oder bei der Ankunft geschenkt. Dies kann z. B. eine Entspannungsbehandlung in der Schwebeliege – ohne Kosmetik – sein. Dies verursacht dem SPA keine zusätzlichen Kosten. Der Gast kommt so ins SPA und kann weitere Anwendungen buchen.

Noch freie Behandlungen können als „Last-Minute-Wellness“ an zentralen Stellen ausgehängt werden, z. B. Fahrstuhl, Foyer etc.

Weltweit bekannt und geschätzt.

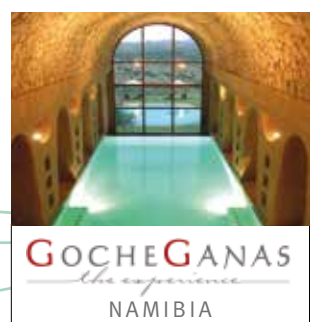
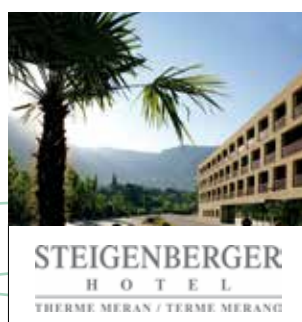
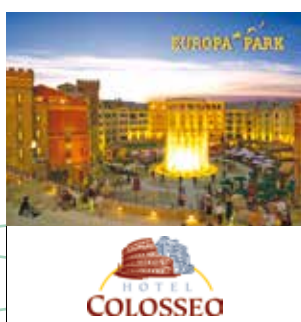
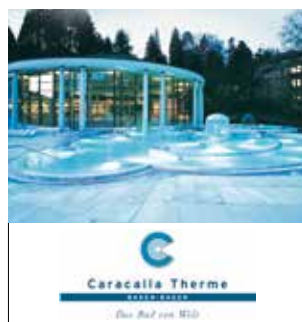

DIE WELT VERTRAUT AUF TRAUTWEIN.

Vor allem wenn es um Produkte der Spitzenklasse für die Bereiche Wellness, physikalische Therapie und Pflege geht. Trautwein-Wannen und -Wellnessanlagen werden in Hotels, therapeutischen Praxen, Pflegeeinrichtungen und Privathaushalten eingesetzt – überall dort, wo Menschen sich entspannen oder eine Behandlung genießen.

Über 10.000 zufriedene Kunden in aller Welt schätzen unsere Kompetenz und unsere Fähigkeit, auf individuelle Wünsche einzugehen – sei es beim Design oder bei der Funktionalität. Denn Trautwein bedeutet: Wohlfühlen in jeder Hinsicht. Hier finden Sie eine kleine Auswahl international bekannter Hotels, die ihre Gäste bereits mit Trautwein-Produkten verwöhnen.

Umweltfreundliche Produktion. Made in Germany.

Wir übernehmen Verantwortung für unsere Umwelt und die nächste Generation. Unsere 1.800 qm große Solaranlage erzeugt etwa 190.000 kWh/Jahr umweltschonende Energie. Dies entspricht dem Strombedarf von 65 Vier-Personen-Haushalten. Wir stellen damit weit über 100 Prozent unseres gesamten Strombedarfs eigenständig her.

Im Jahr 2000 wurde die Trautwein GmbH für ihr Engagement sogar vom WWF mit dem **Umweltpreis** geehrt. Auch sonst achten wir auf die Umweltverträglichkeit unserer Produkte und vermeiden Abfall – angefangen bei der Produktentwicklung bis hin zur Verpackung.



Trautwein GmbH
Denzlinger Straße 12
79312 Emmendingen
Germany



Tel. +49 (0) 7641/46 77-30
Fax +49 (0) 7641/46 77-70
info@trautwein-gmbh.com
www.trautwein-gmbh.com

Technik für die Sinne.

TRAUTWEIN